

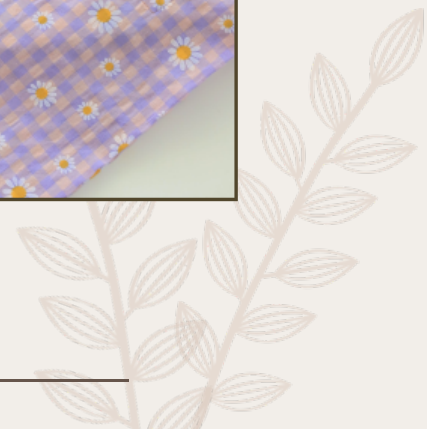

옳은 소잉 - 맞소잉

No. 001 봉지 에코백

right_sewing



맞소잉
라벨
챌린지

맞소잉 라벨이 부착된 완제품 또는 포함된 키트
구매 시 취약계층에 300원 기부됩니다



Thank you
참여해 주셔서 감사합니다



▶ 패턴 기호 ◀



식서

원단의 세로 방향

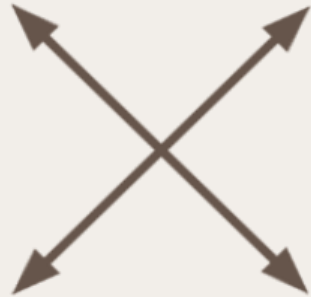

바이어스

원단의 45° 방향



골선

원단을 대칭으로 접은 선

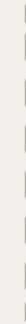

스티치

봉제 박음선

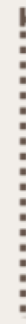

꺾임선

접은선





No. 001 봉지 에코백

난이도

초급 ★☆☆☆☆

사이즈

가로 25cm x 세로 40cm
손잡이 길이 15cm

1. 준비하기

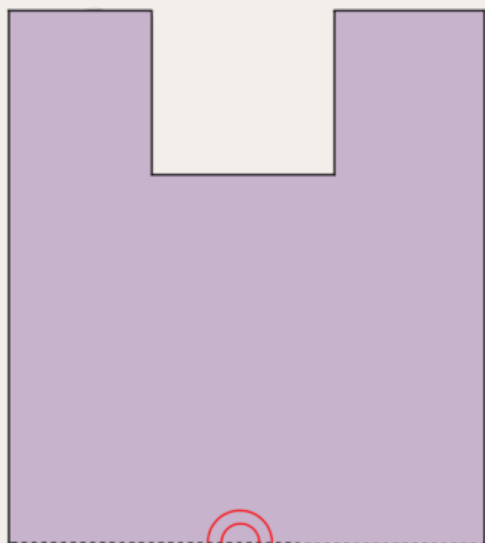

겂감

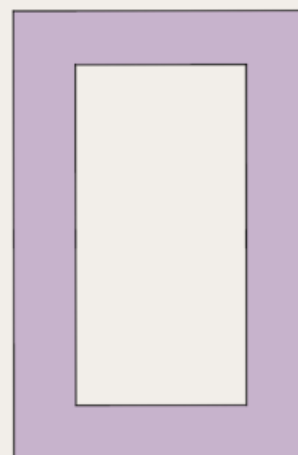

손잡이 안단감



맞소잉 라벨



2. 재단하기

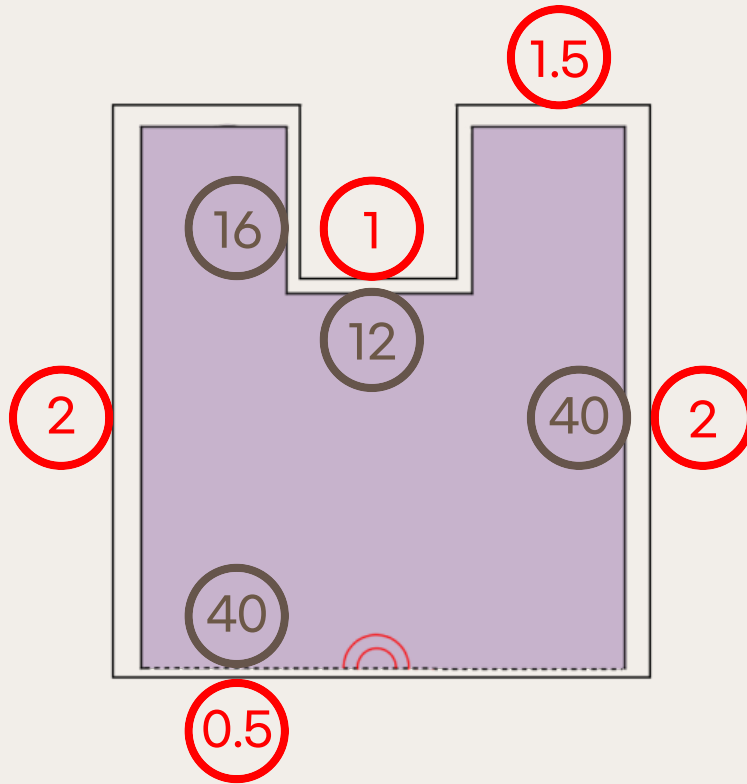

겉감

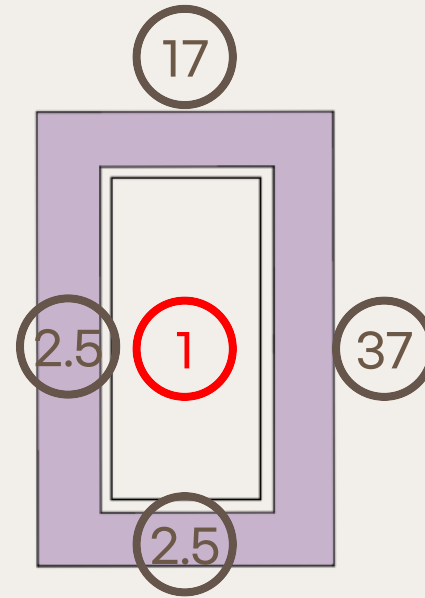

손잡이 안단감

3. 봉제하기

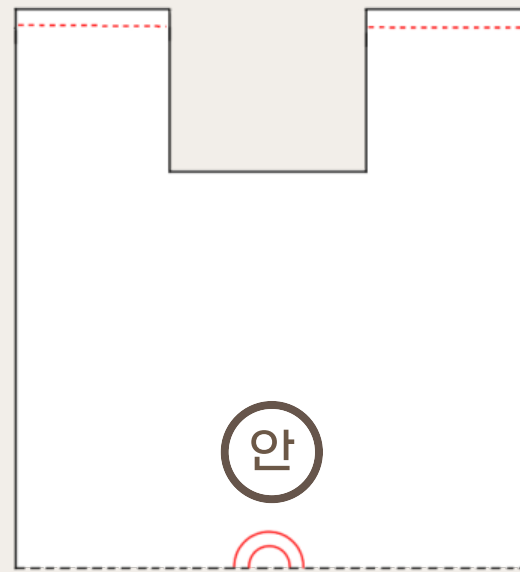
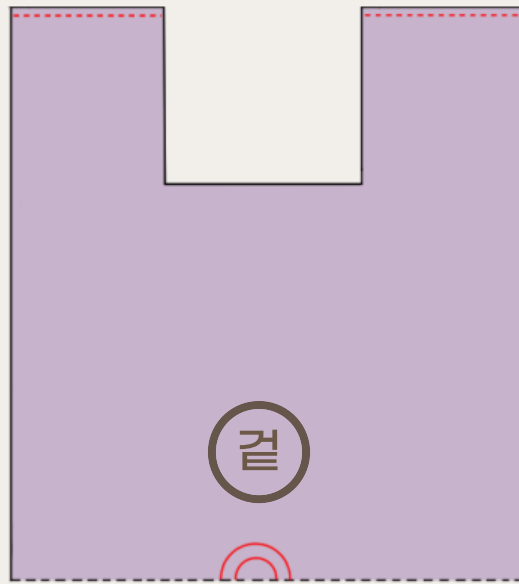

- 1) 원단의 손잡이 부분을 안과 안이 맞닿게 놓고 0.5cm로 박은 다음, 뒤집어 다시 1cm로 박음질한다.

3. 봉제하기

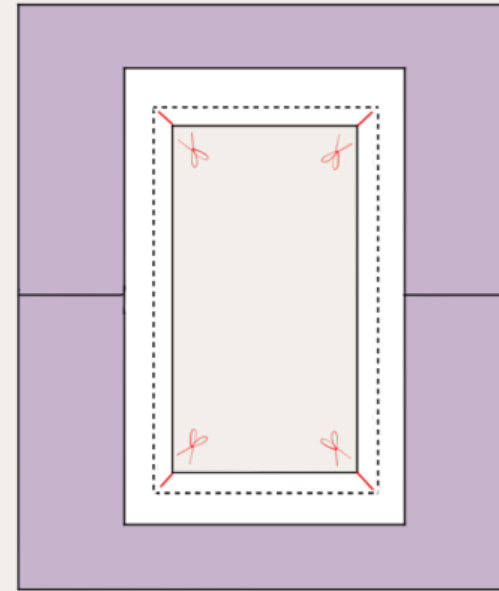
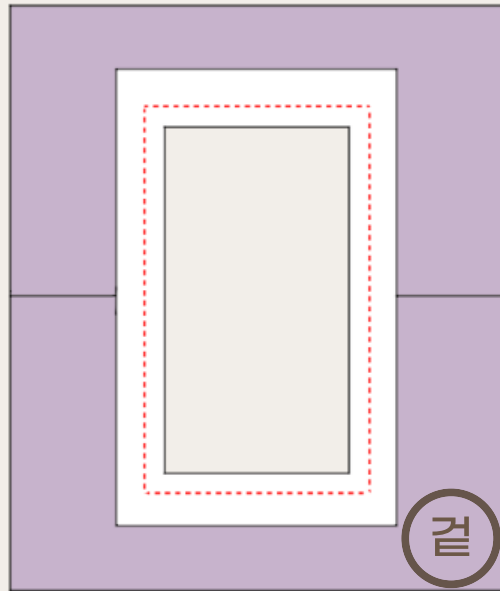

2) 가방 겉이 보이도록 펼치고, 손잡이 안쪽 테두리 위로 안단감의 겉을 맞대어 1cm 시점으로 봉제한다.

3) 각 모서리에 가위집을 준다.



3. 봉제하기

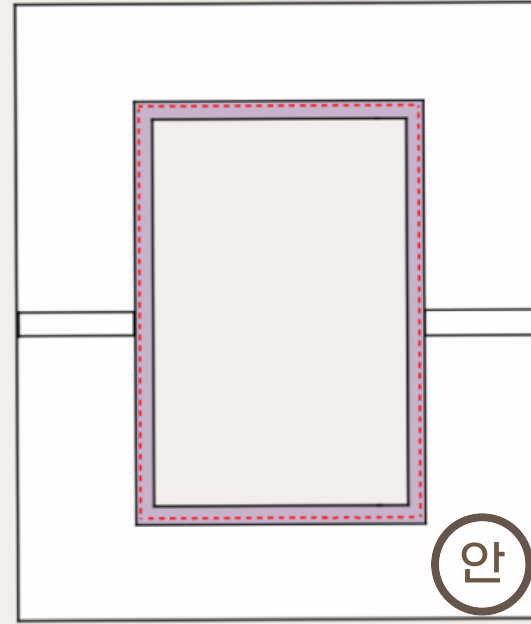
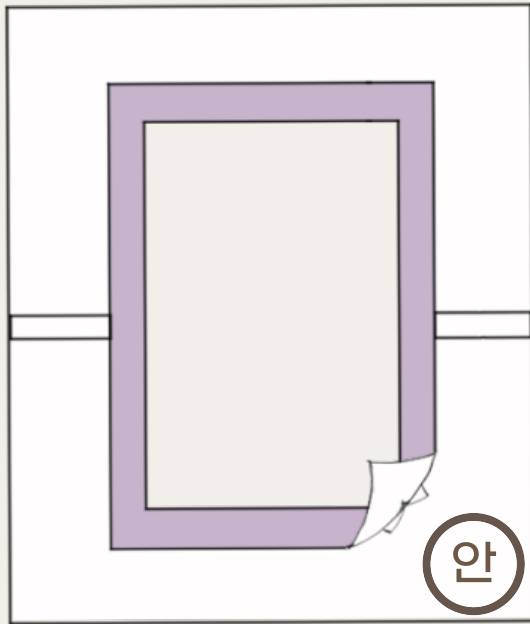

4) 안단을 박음선대로 안으로 꺾어 넘긴다.

5) 안으로 들어간 안단감의 시접을 0.5cm 접어 다린 후, 누름 상침으로 박음질한다.

3. 봉제하기

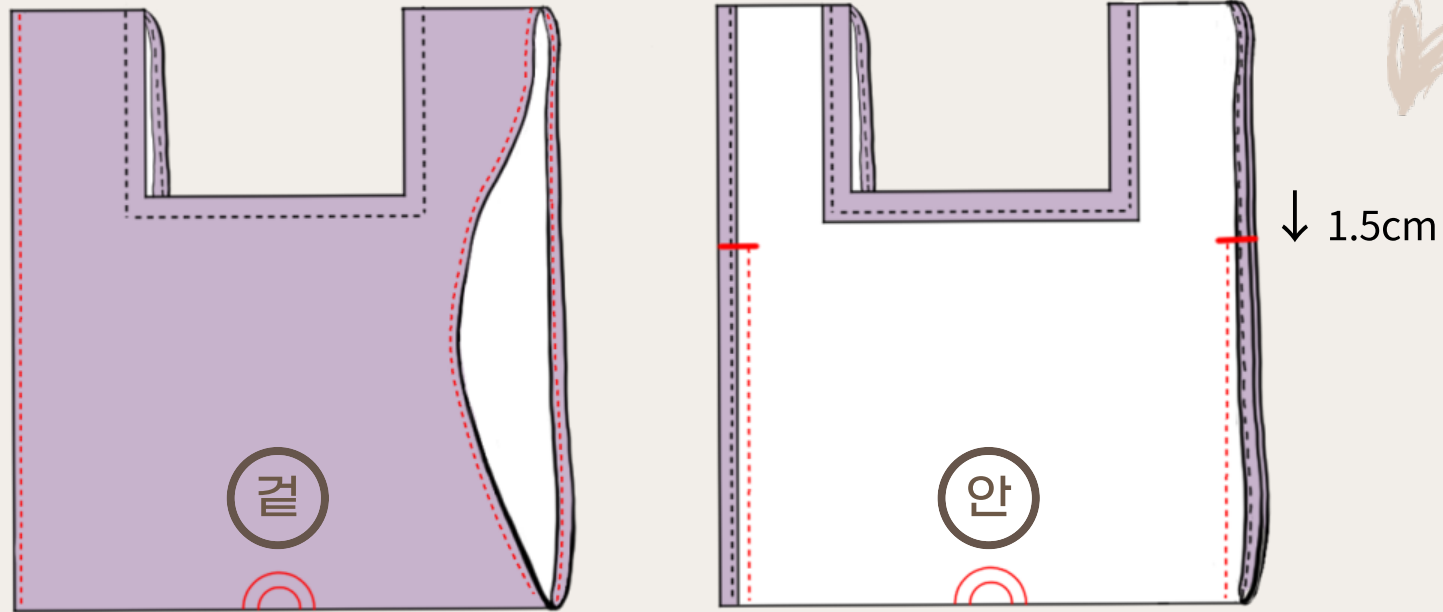

6) 가방 옆선을 0.5cm, 0.5cm 두 번 접어 박음질한다.

7) 안이 나오도록 뒤집은 후, 손잡이 입구보다 1.5cm 아래 위치에서부터 양 옆선을 1cm 폭으로 박음질한다.

3. 봉제하기

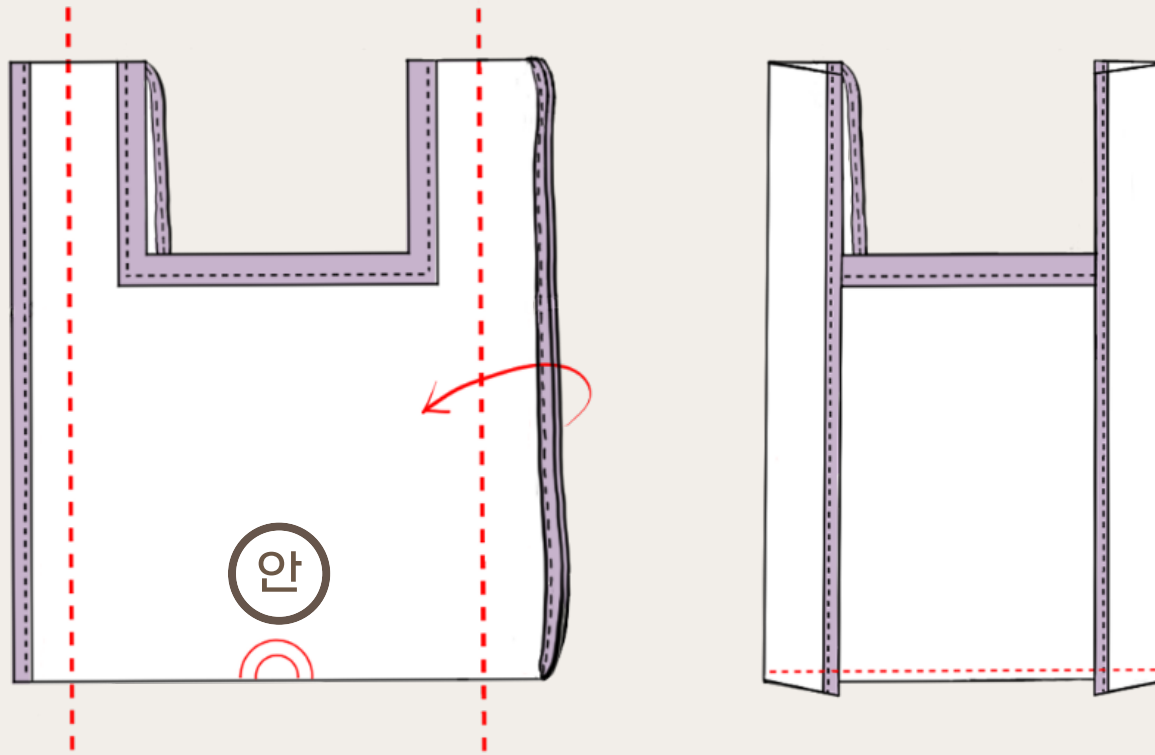

8) 가방 양쪽 손잡이를 반씩 접고, 밑면을 0.5cm로 박음질한다.

4. 완성하기

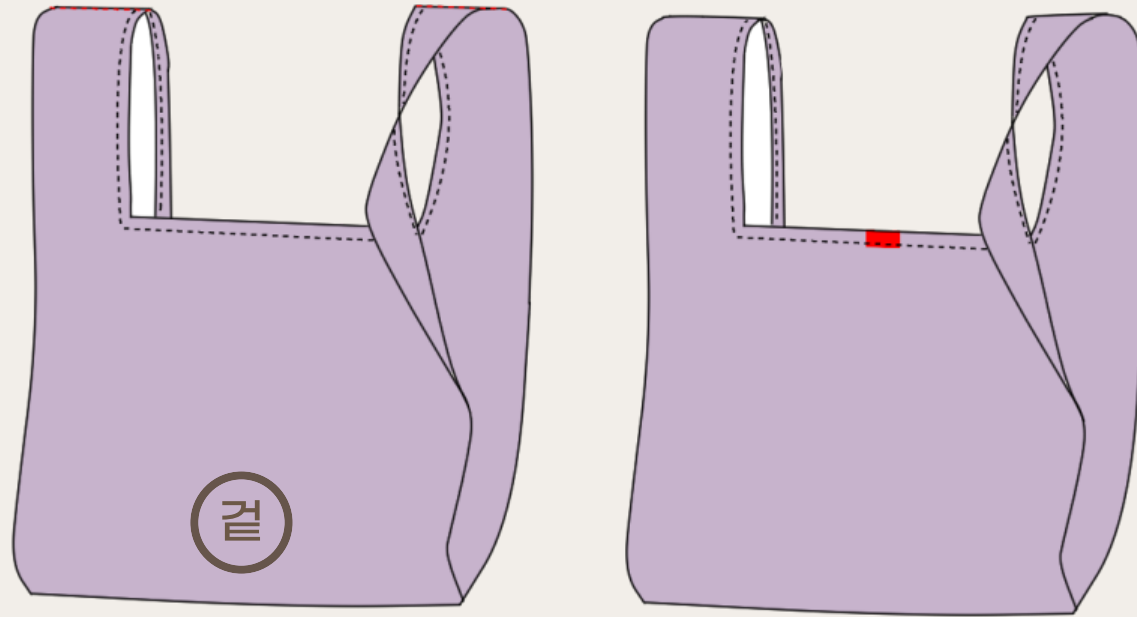

9) 가방 겉이 나오도록 뒤집고,
손잡이의 안끼리 맞닿게 반으로 접어 솔기 부분을 고정박음한다.

10) 입구 가운데 라벨을 달고, 예쁘게 다려준다.

※ 주의사항 ※

- 맞소잉의 패턴은 '시접 미포함 패턴'으로 반드시 설명서에 표기된 시접 양을 포함하여 옮겨 그린 뒤 제작해 주세요.
- 사용하는 원단에 따라 실루엣이 사진과 다를 수 있으며, 사이즈는 약간의 오차가 있을 수 있으니 참고 바랍니다.
- 패턴과 설명서는 주식회사 맞소잉의 저작물로 수정 및 유포 또는 복제를 금합니다.

또한 허가 없이 상업적 용도의 상품 제작 및 판매 시, 법적인 책임 및 그에 상응하는 판매 제재가 있을 수 있음을 미리 알려드립니다. 해당 내용 미숙지로 인하여 생긴 불이익에 대하여 책임지지 않습니다.

Copyright © 주식회사 맞소잉. All rights reserved.
제품 디자인 및 사진에 대한 지적 재산권은 모두 주식회사 맞소잉에 있으며,
무단 도용 시 민형사상의 책임을 물을 수 있습니다.